

Inspire

User Manual • Instrukcja użytkowania • Käyttöohje • Korisničko uputstvo

33419L93
2022-12

Copyright © 2022 Interspiro

This publication contains or refers to proprietary information which is protected by copyright. All rights are reserved. Interspiro®, Oxydive® and Divator® are registered trademarks belonging to Interspiro. This publication may not be copied, photocopied, reproduced, translated, or converted to any electronic or machinereadable form in whole or in part, without prior written approval from Interspiro.

Table of Contents

Inspire	5
Introduction and safety	5
Safety notice	5
Safety terminology and symbols	5
Product description	7
Markings	7
Connecting the breathing valve	7
Disconnecting the breathing valve	8
Positive pressure mode	8
Purge button	9
Before use	10
Donning the face mask	10
During use	12
Bypass (optional)	12
Parking plug (optional)	12
After use	13
Doffing the face mask	13
Maintenance	14
Clean and disinfect	14
Service and testing schedule	14
Storage and transport	15
Inspire	17
Wprowadzenie i bezpieczeństwo	17
Uwagi dotyczące bezpieczeństwa	17
Terminologia i symbole dotyczące bezpieczeństwa	17
Opis produktu	19
Oznaczenia	19
Podłączanie zaworu oddechowego	19
Odłączanie zaworu oddechowego	20
Tryb nadciśnienia	20
Przycisk upustowy	21
Przed użyciem	22
Zakładanie maski	22
Podczas użytkowania	24
Obejście (opcjonalnie)	24
Zatyczka ochronna (opcja)	24
Po użyciu	25
Zdejmowanie maski	25
Konserwacja	26
Czyszczenie i dezynfekcja	26
Harmonogram obsługi serwisowej i testów	26
Przechowywanie i transport	27
Inspire	29
Johdanto ja turvallisuus	29
Turvallisuuksiedote	29
Turvallisuusterminologia ja -symbolit	29
Tuotteen kuvaus	31
Merkinnät	31
Hengitysventtiiliin liittäminen	31
Hengitysventtiiliin irrottaminen	32
Positiivisen paineen tila	32
Tyhjennyspainike	33
Ennen käyttöä	34

Kasvonaamarin pukeminen	34
Käytön aikana	36
Ohitus (valinnainen)	36
Säilytystulppa (lisävaruste)	36
Käytön jälkeen	37
Kasvonaamarin riisuminen	37
Huolto	38
Puhdistus ja desinfiointi	38
Huolto- ja testausaikataulu	38
Säilytys ja kuljetus	39
Inspire	41
Uvod i bezbjednost	41
Obavještenje o bezbjednosti	41
Terminologija i simboli bezbjednosti	41
Opis proizvoda	43
Oznake	43
Povezivanje ventila za disanje	43
Odvajanje ventila za disanje	44
Režim pozitivnog pritiska	44
Dugme "Čišćenje"	45
Prije upotrebe	46
Stavljanje maske za lice	46
Tokom upotrebe	48
Bajpas (opciono)	48
Utikač za parkiranje (opciono)	48
Nakon upotrebe	49
Skidanje maske za lice	49
Održavanje	50
Čišćenje i dezinfekcija	50
Raspored servisiranja i testiranja	50
Skladištenje i transport	51

Introduction and safety

Safety notice

This product, supplying breathing air to the user, has been tested in accordance with EN 136 Class 3, and is to be used according local regulations. Manufacturer: Interspiro AB, Box 2853, 18728 Täby, Sweden.

The product must only be used with an approved Interspiro breathing apparatus: Incurve/Incurve-E, SpiroGuide/SpiroGuide II, QS/QS II or 90U system.

Only use breathing air according to EN 12021.

If the face mask and/or the self contained breathing apparatus is to be used in conjunction with other personal protective equipment it is important to ensure that the additional personal protective equipment is compatible with the face mask and does not impair the full protection of the respiratory protective device.

Examples of dangers which may require the use of additional personal protective equipment:

- Liquids, steam or gases which can damage the skin
- Pollutants absorptive by skin
- Thermal radiation
- Mechanical effects
- Explosive environments

The product must only be used by personnel in good health and trained in the use of respiratory protective equipment. Individuals with beards or large sideburns may not obtain an adequate seal. The face mask must be maintained, serviced and tested as described in this user manual, Interspiro service manuals and Interspiro test instructions.



INTERSPIRO IS NOT RESPONSIBLE FOR:

combinations of products, unless put to market by Interspiro

changes or adaptations made to the product by a third party

Changes to this document - necessitated by typographical errors, inaccuracies of current information or improvements and changes of equipment - may be made at any time without prior notice. Always refer to www.interspiro.com for product updates, document updates and service bulletins. Exposure to extreme conditions may require other actions than described in this manual. The guarantees and warranties specified in the conditions of sale are not extended by this Safety Notice.

Safety terminology and symbols

In this document, the terms WARNING and NOTICE are used to indicate potential hazards. Read the accompanying information carefully and follow the safety instructions.



WARNING

The WARNING type of hazard statement signifies that there is a risk of serious injury or death.



NOTICE

The Notice type of hazard statement signifies that there may be a risk of damage to equipment or property.

Product description

Markings

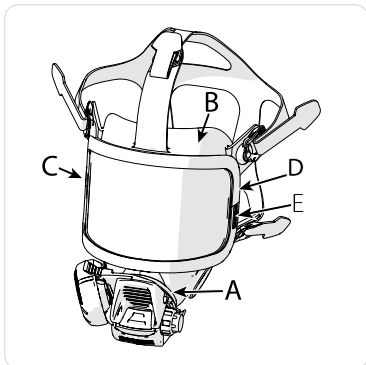

1. A = Type identifying marking
2. B = Size marking (small size: "S"; standard size: "M/L" or no marking; extra large size: "XL")
3. C = Part number marking
4. D = CE marking
5. E = Serial number

Connecting the breathing valve

1. Check that the breathing hose is securely connected to the breathing valve and to the quick coupling on the supply hose (if fitted).
2. Only for Inspire-H:
Close the ambient air hatch.
3. Push the breathing valve into the mask until it snaps into the locked position.
4. Check that the valve is securely attached to the mask by grasping the membrane housing of the valve and pushing outwards.

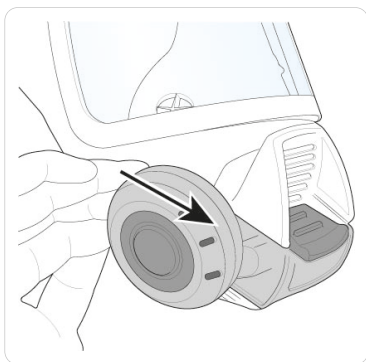

Disconnecting the breathing valve

- Push the two red tabs together and pull the breathing valve straight out from the face mask.

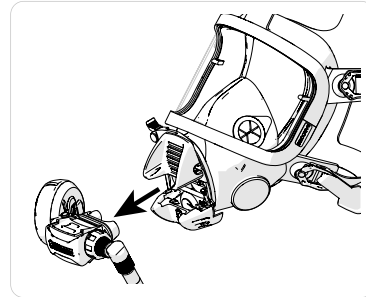
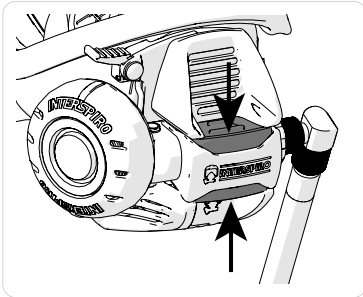

Positive pressure mode

Inspire-H (with hatch)

1. Positive pressure is activated by closing the ambient air hatch by pushing the exhalation valve cover against the face mask.

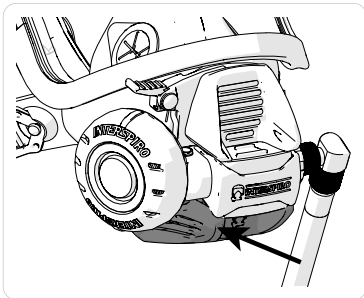

2. To shut off positive pressure and breathe ambient air, simultaneously press down the indicator arm and push the exhalation valve cover away from the face mask. Positive pressure can also be shut off by disconnecting the breathing valve from the face mask. When using the face mask in ambient air mode the option to open the hatch should always be used as it is an easier operation and minimizes the risk for fogging of the visor.

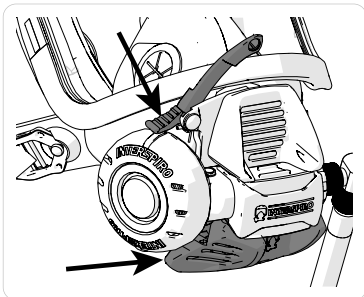

Inspire-A (without ambient air hatch)

1. Positive pressure is automatically activated when connecting the breathing valve to the face mask.
2. To switch off the positive pressure:
Disconnect the breathing valve from the face mask.

Inspire - FB (without ambient air hatch)

1. Positive pressure is automatically activated by the first breath.

2. To switch off the positive pressure:
Push the lever on the breathing valve away from the diaphragm cover.

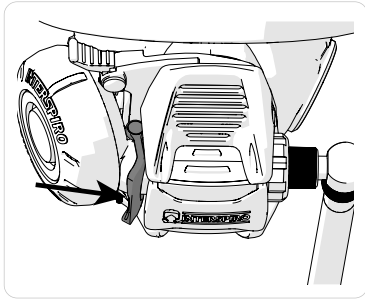

Purge button

- The purge button can be pressed to increase the air flow. To remove fog from the visor - flush it with air by pressing the purge button for a couple of seconds.
Only for Inspire-FB: Pressing the purge button also activates the positive pressure.

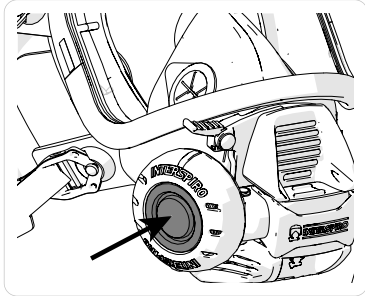

Before use

Donning the face mask



WARNING

If the face mask or breathing valve fails this test it must not be used.

1. For Inspire-H and Inspire-FB:
Connect the breathing valve to the mask and switch off the positive pressure.
For Inspire-A:
Keep the breathing valve disconnected from the mask (positioned in the parking plug).
2. Open the cylinder valve fully.



WARNING

Make sure to open the cylinder valve fully to eliminate the risk for disruption of the air supply when the cylinder pressure drops.

3. Make sure that the cylinder has sufficient pressure.
4. Fit the face mask onto the head by first lift the lower part of the head harness with both thumbs, put the chin in first and then pull the head harness over the head.

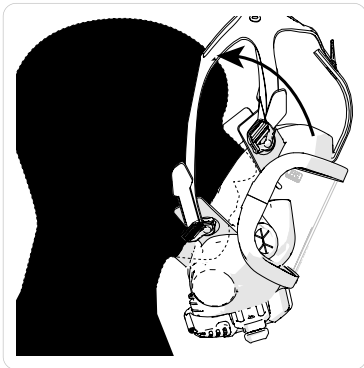

5. Tighten the straps on the head harness, starting with the two at the bottom. Do not overtighten the head harness.

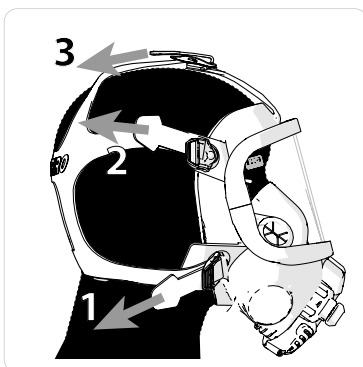

6. For Inspire-H:
Close the ambient air hatch to activate the positive pressure.
For Inspire-A:
Connect the breathing valve to the mask (positive pressure activates automatically).
For Inspire-FB:
Take a deep breath to activate the positive pressure (or press on the purge button).
7. Hold your breath and listen for leakage. Adjust the face mask if necessary.
8. Make sure that a strong air flow is heard when two fingers are inserted between the sealing edge and face.

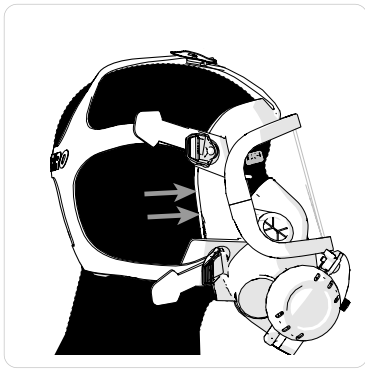
**NOTICE**

Local regulations may require additional tests to be performed before use of the face mask.

During use

Bypass (optional)

- The by-pass valve overrides the normal breathing valve function allowing air to free flow into the mask. To open the bypass turn the red knob anti-clockwise, close by turning clockwise until stop.



WARNING

WARNING! When the bypass is open the duration time of the breathing apparatus is reduced. When the bypass has been activated the wearer should abort operation and return to an area of breathable air.

Parking plug (optional)

- The parking plug prevents dirt and moisture from entering into the breathing valve. Connect the breathing valve into the parking plug when the breathing valve is not mounted in the full face mask.

After use

Doffing the face mask

1. For Inspire-H and Inspire-FB:
Switch off the positive pressure.
For Inspire-A:
Disconnect the breathing valve from the face mask.
2. Open the buckles to release the head harness and loosen the straps.
3. Remove the face mask.
4. Close the cylinder valve.
5. For Inspire-H and Inspire-FB:
Activate the positive pressure to depressurize the unit.
For Inspire-A:
Use the purge button to depressurize the unit.

Maintenance

Clean and disinfect

Clean, disinfect and dry parts as necessary after use.

Use cleaning and disinfecting solvent recommended by Interspiro.

Face mask and exhalation valve

1. Disconnect the breathing valve from the face mask.
2. Wash the face mask manually in warm cleaning fluid (maximum 55° C).
3. Rinse the parts in clean water.
4. Disinfect the face mask and the exhalation valve assembly. Follow the instructions supplied with the disinfectant.
5. Rinse the face mask and the exhalation valve assembly thoroughly with clean water.
6. Shake the mask to remove excess water and dry the mask and the exhalation valve assembly.

Breathing valve

1. Mount parking plug, 33438-52, on the breathing valve.
2. For Inspire-FB: Make sure the lever is in the position for activated air to the mask.
3. With breathing hose attached to the breathing valve, pressurize the breathing valve.
4. For Inspire-H & Inspire-A: Press the purge button until a puff of air is heard. Hold onto the washing plug or press it back into place afterwards.
5. Wash it manually in warm cleaning fluid (maximum 55° C) with a brush or sponge.
6. Rinse the breathing valve in clean water (maximum 55° C).
7. Depressurize and disconnect the breathing valve from the pressure source.
8. Remove the parking/washing plug 33438-52.
9. Dry the breathing valve.
10. The O-ring of the connection is lubricated if necessary with silicone grease (331900269) to ensure that the valve can easily be pushed into the quick coupling to the mask.

Service and testing schedule

Service and testing must as a minimum be carried out according to Interspiro's Service and Testing Schedule, or according to local requirements. Visit www.interspiro.com for latest version.

Storage and transport

Store in a cool, dry and dust-free environment. Protect against direct sunlight, UV radiation and direct heat.

During transport the product must be well protected inside the original packaging material or equivalent packaging material.



Wprowadzenie i bezpieczeństwo

Uwagi dotyczące bezpieczeństwa

Niniejszy produkt, dostarczający użytkownikowi powietrze do oddychania, został przetestowany zgodnie z normą EN 136 klasa 3 i należy go stosować zgodnie z lokalnymi przepisami. Producent: Interspiro AB, Box 2853, 18728 Täby, Szwecja.

Produkt może być używany wyłącznie z zatwierdzonym aparatem oddechowym Interspiro: Incurve/Incurve-E, SpiroGuide/SpiroGuide II, QS/QS II lub systemem 90U.

Stosować można wyłącznie powietrze przeznaczone do oddychania, zgodne z normą EN 12021.

Jeśli maska i/lub autonomiczny aparat oddechowy ma być używany w połączeniu z innymi środkami ochrony osobistej, należy upewnić się, że dodatkowe środki ochrony osobistej są zgodne z maską i nie powodują pogorszenia jej funkcji pełnej ochrony dróg oddechowych.

Przykładowe zagrożenia, które mogą wymagać stosowania dodatkowych środków ochrony osobistej:

- Płyny, pary lub gazy mogące powodować uszkodzenia skóry;
- Zanieczyszczenia wchłaniane przez skórę;
- Promieniowanie termiczne;
- Bodźce mechaniczne;
- Środowiska zagrożone wybuchem;

Produkt może być używany tylko przez osoby zdrowe i przeszkolone w zakresie użytkowania urządzeń oddechowych. W przypadku osób z brodą lub dużymi bokobrodami produkt może nie zapewniać odpowiedniego uszczelnienia. Maskę należy utrzymywać, serwisować i testować w sposób opisany w niniejszej instrukcji użytkowania, instrukcjach serwisowych firmy Interspiro oraz instrukcjach wykonywania testów firmy Interspiro.



FIRMA INTERSPIRO NIE PONOSI ODPOWIEDZIALNOŚCI ZA:

łączenie różnych produktów, chyba że są to produkty firmy Interspiro

zmiany lub adaptacje dokonane w produkcie przez inne podmioty

W niniejszym dokumencie, w dowolnym momencie i bez uprzedniego powiadomienia, mogą zostać wprowadzone zmiany spowodowane koniecznością poprawy błędów typograficznych, doprecyzowania informacji lub wynikające z udoskonaleń i zmian dokonanych w urządzeniu. Aktualne informacje na temat produktów i bieżące wersje dokumentów oraz biuletynów serwisowych są zawsze dostępne na stronie www.interspiro.com. Użytkowanie w ekstremalnych warunkach może wymagać wykonania czynności innych niż opisane w niniejszej instrukcji. Niniejsze uwagi dotyczące bezpieczeństwa nie rozszerzają zakresu gwarancji określonego w warunkach sprzedaży.

Terminologia i symbole dotyczące bezpieczeństwa

W niniejszym dokumencie terminy OSTRZEŻENIE i UWAGA używane są do wskazania potencjalnych zagrożeń. Należy przeczytać uważnie dołączone informacje i postępować zgodnie z instrukcjami bezpieczeństwa.



OSTRZEŻENIE

Komunikat o zagrożeniu typu OSTRZEŻENIE oznacza, że istnieje ryzyko poważnych obrażeń lub śmierci.



UWAGA

Komunikat typu UWAGA oznacza, że może istnieć ryzyko uszkodzenia sprzętu lub mienia.

Opis produktu

Oznaczenia

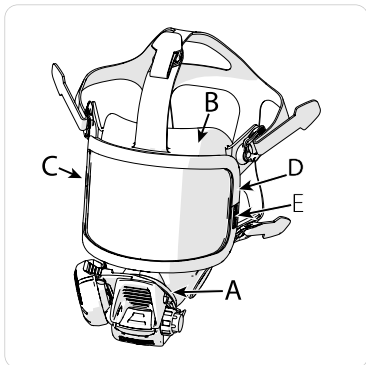

1. A = Oznaczenie typu
2. B = Oznaczenie rozmiaru (mały: „S”, standardowy: „M/L” lub brak oznaczenia, bardzo duży: „XL”)
3. C = Oznaczenie numeru części
4. D = Oznakowanie CE
5. E = Numer seryjny

Podłączanie zaworu oddechowego

1. Sprawdzić, czy wąż oddechowy jest bezpiecznie podłączony do zaworu oddechowego oraz do szybkozłącza na wężu zasilającym (jeśli występuje).
2. Stosuje się tylko do Inspire-H:
Zamknąć zawór powietrza otoczenia.
3. Przesunąć zawór oddechowy w kierunku maski, aż zatrzaśnie się on w położeniu zablokowania.
4. Sprawdzić, czy zawór jest właściwie przymocowany do maski, chwytając za obudowę membrany zaworu i wypychając na zewnątrz.



Odłączanie zaworu oddechowego

- Docisnąć do siebie dwa czerwone występy i prostoliniowo wyciągnąć zawór oddechowy z maski.

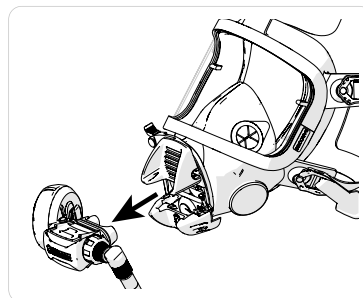
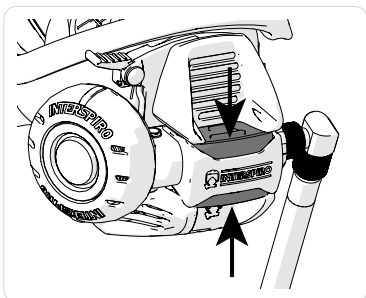

Tryb nadciśnienia

Inspire-H (z zaworem powietrza)

1. Nadciśnienie włącza się, zamykając zawór powietrza otoczenia przez przesunięcie pokrywy zaworu wydechowego w kierunku maski.

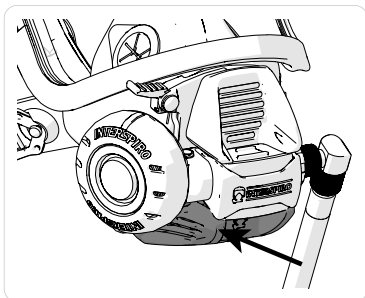

2. Aby wyłączyć nadciśnienie i oddychać powietrzem z otoczenia, należy jednocześnie nacisnąć ramię wskaźnika i odsunąć pokrywę zaworu wydechowego w kierunku od maski. Nadciśnienie można również wyłączyć poprzez odłączenie zaworu oddechowego od maski twarzowej. Podczas używania maski twarzowej w trybie powietrza otoczenia należy zawsze korzystać z opcji otwarcia zaworu, ponieważ jest to łatwiejsza operacja i minimalizuje ryzyko zaparowania wizjera.

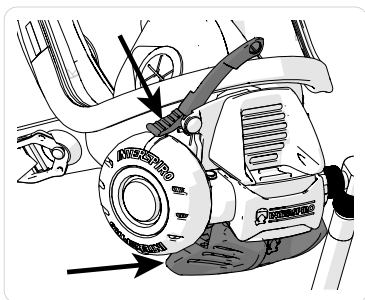

Inspire-A (bez zaworu powietrza otoczenia)

1. Nadciśnienie jest włączane automatycznie po podłączeniu zaworu oddechowego do maski.
2. Aby wyłączyć nadciśnienie:
Odłączyć zawór oddechowy od maski.

Inspire-FB (bez zaworu powietrza otoczenia)

1. Nadciśnienie dodatnie jest automatycznie aktywowane przez pierwszy oddech.

2. Aby wyłączyć nadciśnienie:
Odepchnąć dźwignię na zawrze oddechowym od osłony membrany.

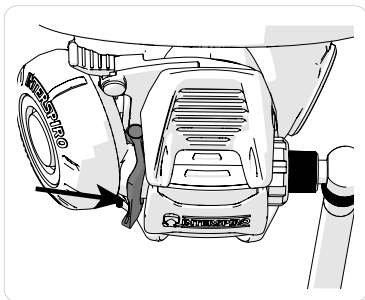

Przycisk upustowy

- Przycisk upustowy można nacisnąć w celu zwiększenia przepływu powietrza. W celu usunięcia pary z wizjera należy przedmuchać go powietrzem, naciskając w tym celu na kilka sekund przycisk upustowy.
Stosuje się tylko do Inspire-FB: Naciśnięcie przycisku upustowego powoduje również włączenie nadciśnienia.

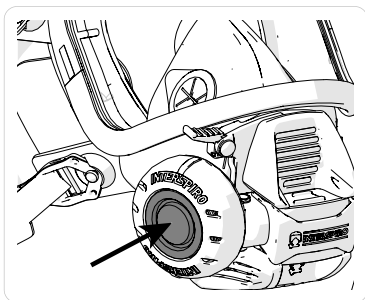

Przed użyciem

Zakładanie maski



OSTRZEŻENIE

Jeśli maska twarzowa lub zawór oddechowy nie przejdą tego testu, nie wolno ich używać.

1. Stosuje się do Inspire-H i Inspire-FB:
Podłączyć zawór oddechowy do maski i wyłączyć nadciśnienie.
Stosuje się do Inspire-A:
Zawór oddechowy należy odłączyć od maski (umieszczony w zatyczce ochronnej).
2. Otworzyć całkowicie zawór butli.



OSTRZEŻENIE

Należy pamiętać o pełnym otwarciu zaworu butli, aby wyeliminować ryzyko przewrania dopływu powietrza przy spadku ciśnienia w butli.

3. Upewnić się, czy w butli jest wystarczające ciśnienie.
4. Założyć maskę na głowę, podnosząc najpierw oboma kciukami dolną część upręży głowowej, wsunąć najpierw podbródek, a następnie naciągnąć uprząż na głowę.

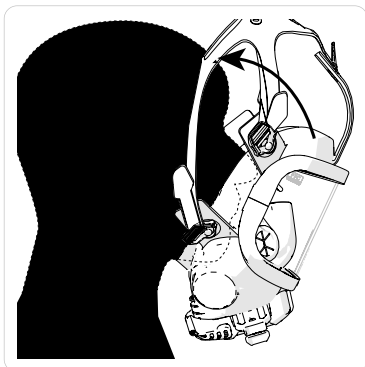

5. Zacisnąć paski na upręży głowowej, zaczynając od dwóch pasków na dole. Nie zaciskać upręży głowowej zbyt mocno.

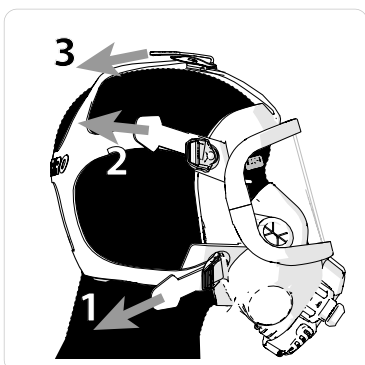

6. Stosuje się do Inspire-H:
Zamknąć zawór powietrza otoczenia, aby uruchomić nadciśnienie.
Stosuje się do Inspire-A:
Podłączyć zawór oddechowy do maski (nadciśnienie aktywuje się automatycznie).
Stosuje się do Inspire-FB:
Należy wziąć głęboki oddech, aby aktywować dodatnie ciśnienie (lub nacisnąć przycisk upustowy).
7. Wstrzymać oddech i nasłuchiwać czy nie ma nieszczelności. W razie potrzeby wyregulować maskę na twarzy.
8. Upewnić się, że po włożeniu dwóch palców między krawędź uszczelniającą a powierzchnię czołową słychać silny przepływ powietrza.

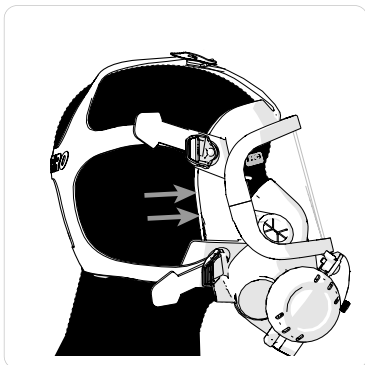
**UWAGA**

Lokalne przepisy mogą wymagać przeprowadzenia dodatkowych testów przed użyciem maski twarzowej.

Podczas użytkowania

Obejście (opcjonalnie)

- Zawór obejściowy pozwala pominąć normalne działanie zaworu oddechowego i umożliwia swobodny przepływ powietrza do maski. W celu otwarcia obejścia należy obrócić czerwone pokrętko w lewo, a w celu jego zamknięcia — obrócić je w prawo do oporu.



OSTRZEŻENIE

OSTRZEŻENIE! Po otwarciu obejścia czas działania aparatu oddechowego ulega skróceniu. Po włączeniu obejścia użytkownik powinien przerwać pracę i powrócić do miejsca, w którym znajduje się powietrze zdatne do oddychania.

Zatyczka ochronna (opcja)

- Zatyczka ochronna zapobiega przedostawaniu się zanieczyszczeń i wilgoci do zaworu oddechowego. Podłączyć zawór oddechowy do zatyczki ochronnej, gdy nie jest on zamontowany na masce pełnotwarzowej.

Po użyciu

Zdejmowanie maski

1. Stosuje się do Inspire-H i Inspire-FB:
Wyłączyć nadciśnienie.
Stosuje się do Inspire-A:
Odłączyć zawór oddechowy od maski.
2. Otworzyć klamry, aby zwolnić uprząż głowową, a następnie poluzować paski.
3. Zdjąć maskę.
4. Zamknąć zawór butli.
5. Stosuje się do Inspire-H i Inspire-FB:
Uruchomić nadciśnienie, aby rozhermetyzować urządzenie.
Stosuje się do Inspire-A:
Użyć przycisku upustowego, aby rozhermetyzować urządzenie.

Konserwacja

Czyszczenie i dezynfekcja

Po zakończeniu użytkowania należy wyczyścić, zdezynfekować i osuszyć wszystkie elementy.

Używać preparatu czyszczącego i dezynfekującego zalecanego przez Interspiro.

Maska i zawór wydechowy

1. Odłączyć zawór oddechowy od maski.
2. Umyć ręcznie maskę ciepłym płynem do czyszczenia (temp. maks. 55°C).
3. Wypłukać części czystą wodą.
4. Zdezynfekować maskę i zespół zaworu wydechowego. Postępować zgodnie z instrukcją dostarczoną wraz ze środkiem dezynfekującym
5. Dokładnie wypłukać maskę oraz zespół zaworu wydechowego czystą wodą.
6. Wytrząsnąć maskę, aby usunąć nadmiar wody, a następnie wysuszyć maskę i zespół zaworu wydechowego.

Zawór oddechowy

1. Zamontować zatyczkę ochronną 33438-52 na zaworze oddechowym.
2. Stosuje się do Inspire-FB: Upewnij się, że dźwignia jest w pozycji umożliwiającej dostarczanie powietrza do maski.
3. Z węzłem oddechowym podłączonym do zaworu oddechowego, podnieść ciśnienie w zaworze oddechowym.
4. Stosuje się do Inspire-H i Inspire-A: Nacisnąć przycisk upustowy, aż będzie słychać podmuch powietrza. Przytrzymać zatyczkę do mycia lub wcisnąć ją z powrotem na miejsce po zakończeniu.
5. Umyć ręcznie w ciepłym płynie czyszczącym (maksymalnie 55°C) za pomocą pędzla lub gąbki.
6. Wypłukać zawór oddechowy czystą wodą (temp. maks. 55°C).
7. Zlikwidować ciśnienie i odłączyć zawór oddechowy od źródła ciśnienia.
8. Wyjąć zatyczkę ochronną/zatyczkę do mycia 33438-52.
9. Osuszyć zawór oddechowy.
10. O-ring przyłącza jest w razie potrzeby smarowany smarem silikonowym (331900269), aby zapewnić łatwe wciśnięcie zaworu w szybkozłączkę do maski.

Harmonogram obsługi serwisowej i testów

Obsługę serwisową i testy należy wykonywać nie rzadziej niż wskazano w Harmonogramie obsługi serwisowej i testów firmy Interspiro lub zgodnie z lokalnymi wymaganiami. Najnowsza wersja dokumentu jest dostępna na stronie www.interspiro.com.

Przechowywanie i transport

Przechowywać w chłodnym, suchym miejscu, chronić przed kurzem i pyłem. Chronić przed bezpośrednim działaniem promieni słonecznych, promieniowaniem ultrafioletowym oraz wysoką temperaturą.

Podczas transportu produkt musi być dobrze chroniony w oryginalnym materiale opakowaniowym lub w odpowiadającym mu materiale opakowaniowym.



Johdanto ja turvallisuus

Turvallisuustiedote

Tämä käyttäjälle hengitysilmaa toimittava tuote on testattu standardin EN 136 luokan 3 mukaisesti, ja sitä on tarkoitettu käyttää paikallisten määräysten mukaan. Valmistaja: Interspiro AB, Box 2853, 18728 Täby, Ruotsi.

Tuotetta saa käyttää vain seuraavien hyväksytyjen Interspiro-hengityslaitteiden yhteydessä: Incurve/Incurve-E-, SpiroGuide/SpiroGuide II-, QS/QS II- tai 90U-järjestelmä.

Käytä vain standardin EN 12021 mukaista hengitysilmaa.

Jos kasvonaamaria ja/tai itsenäistä paineilmahengityslaitetta on tarkoitus käyttää yhdessä muiden henkilökohtaisten suojarusteiden kanssa, on tärkeää varmistaa, että muut henkilökohtaiset suojarusteet ovat yhteensopivia kasvonaamarin kanssa eivätkä vaaranna hengityksensuojaimen täydellistä toimintaa.

Esimerkkejä vaaroista, jotka voivat vaatia ylimääräisten henkilökohtaisten suojarusteiden käyttöä:

- Nesteet, höyry tai kaasut, jotka voivat vaurioittaa ihoa
- Epäpuhtaudet, jotka voivat imeytyä ihoon
- Lämpösäteily
- Mekaaniset vaikutukset
- Räjähdysherkät ympäristöt

Tuotetta saavat käyttää vain henkilöt, jotka ovat terveitä ja jotka ovat saaneet hengityssuojalaitteiden käyttöön liittyvän koulutuksen. Laite ei ehkä istu tiiviisti henkilöille, joilla on parta tai suuret pulisongit. Kasvonaamari on pidettävä kunnossa ja testattava, ja sitä on huollettava kuten tässä käyttöohjeessa, Interspiroin huolto-ohjeissa ja Interspiroin testausohjeissa on kuvattu.



INTERSPIRO EI OLE VASTUUSSA:

tuotteiden yhdistelmistä ellei Interspiro ole tuonut niitä markkinoille

kolmansien osapuolien tuotteeseen tekemistä muutoksista tai mukautuksista

Tähän dokumenttiin voidaan tehdä muutoksia milloin tahansa ilman edeltävää ilmoitusta, olivatpa syyinä kirjoitusvirheet, nykyisten tietojen epätarkkuudet tai parannukset ja muutokset laitteistoon. Katso tuotteen päivitykset, dokumentin päivitykset ja huoltotiedotteet aina web-sivulta www.interspiro.com. Altistuminen äärimmäisille olosuhteille voi edellyttää muita toimia kuin mitä tässä käyttöohjeessa on kuvattu. Tämä turvallisuustiedote ei pidennä myyntiehdossa määritettyjä takuita.

Turvallisuusterminologia ja -symbolit

Tässä dokumentissa termejä VAROITUS ja ILMOITUS käytetään osoittamaan mahdollisia vaaroja. Lue niiden yhteydessä olevat tiedot huolellisesti ja noudata turvallisuusohjeita.



VAROITUS

VAROITUS-tyyppinen vaaralauseke tarkoittaa, että on olemassa vakavan vamman tai kuoleman vaara.



Ilmoitus-tyyppinen vaaralauseke tarkoittaa, että laite tai omaisuus voi olla vaarassa vahingoittua.

Tuotteen kuvaus

Merkinnät

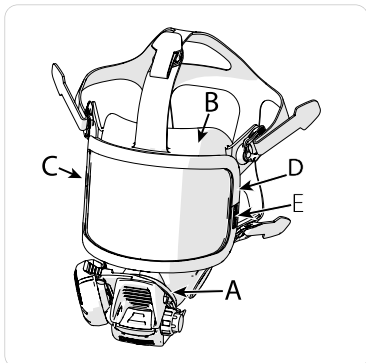

1. A = Tyyppimerkintä
2. B = Kokomerkintä (pieni: S, normaali: M/L tai ei merkintää, erittäin suuri: XL)
3. C = Osanumeromerkintä
4. D = CE-merkintä
5. E = Sarjanumero

Hengitysventtiilin liittäminen

1. Varmista, että hengitysletku on kunnolla kiinni hengitysventtiilissä sekä syöttöletkun (jos asennettu) pikaliitännässä.
2. Vain Inspire-H:
Sulje ympäröivän ilman luukku.
3. Paina hengitysventtiiliä naamariin, kunnes se napsahtaa lukittuun asentoon.
4. Tarkista, että venttiili on kunnolla kiinni naamarissa tarttumalla venttiilin kalvokoteloon ja työntämällä ulospäin.



Hengitysventtiilin irrottaminen

- Paina kaksi punaista kielekettä yhteen ja vedä hengitysventtiili suoraan irti kasvonaamarista.

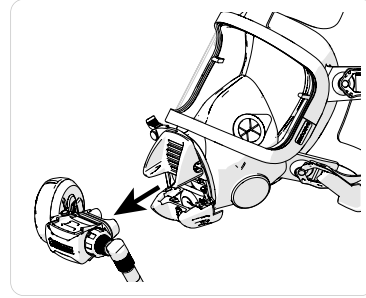
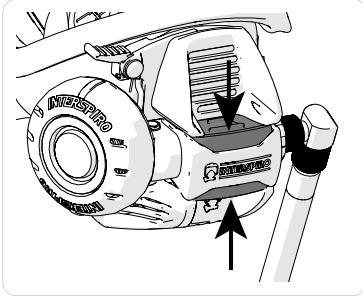

Positiivisen paineen tila

Inspire-H (jossa luukku)

1. Positiivinen paine aktivoidaan sulkemalla ympäröivän ilman luukku työntämällä uloshengityksen venttiilin kansi kasvonaamaria vasten.

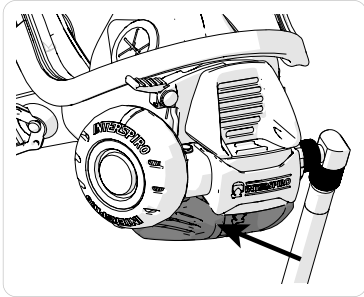

2. Sulkeaksesi positiivisen paineen ja hengittääksesi ympäröivää ilmaa paina samanaikaisesti indikaattorivartta alas ja työnnä uloshengityksen venttiilin kantta pois päin kasvonaamarista. Positiivinen paine voidaan sulkea myös irrottamalla hengitysventtiili kasvonaamarista. Käytettäessä kasvonaamaria ympäröivän ilman tilassa luukun avaamismahdollisuutta tulee aina hyödyntää, koska se on helpompaa ja minimoi visiirin huurtumisriskin.

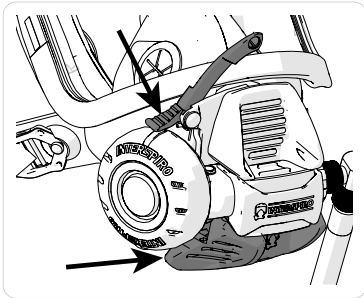

Inspire-A (ilman ympäröivän ilman luukku)

1. Positiivinen paine tulee automaattisesti käyttöön, kun hengitysventtiili liitetään kasvonaamariin.
2. Positiivisen paineen kytkeminen pois:
Irrota hengitysventtiili kasvonaamarista.

Inspire-FB (ilman ympäröivän ilman luukku)

1. Ylipaine aktivoituu automaattisesti ensimmäisellä hengityksellä.

2. Positiivisen paineen kytkeminen pois:
Työnnä hengitysventtiilin vipu pois päin kalvon kannesta.

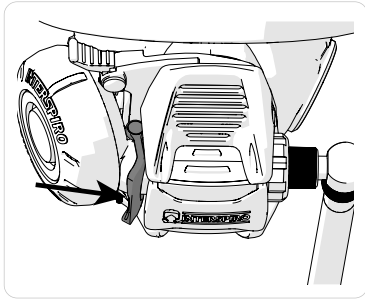

Tyhjennyspainike

- Ilmavirtausta voidaan lisätä painamalla tyhjennyspainiketta. Visiiriin muodostunut huuru voidaan poistaa puhaltamalla siihen ilmaa painamalla tyhjennyspainiketta muutaman sekunnin ajan. Vain Inspire-FB: Tyhjennyspainikkeen painaminen aktivoi myös positiivisen paineen.

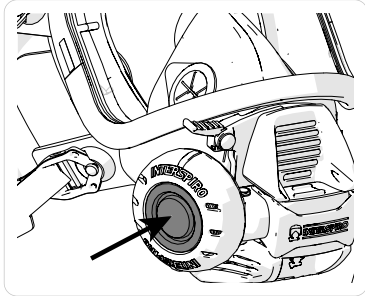

Ennen käyttöä

Kasvonaamarin pukeminen



VAROITUS

Jos kasvonaamari tai hengitysventtiili ei läpäise tätä testiä, sitä ei saa käyttää.

1. Inspire-H ja Inspire-FB:
Liitä hengitysventtiili naamariin ja katkaise positiivinen paine.
Inspire-A:
Pidä hengitysventtiili irti naamarista (sijaitsee säilytystulpassa).
2. Avaa sylinteriventtiili kokonaan.



VAROITUS

Varmista, että avaat sylinteriventtiilin kokonaan, jotta ilmansyöttö ei vaarannu, kun sylinterin paine laskee.

3. Tarkista, että sylinterissä on riittävä paine.
4. Aseta kasvonaamari päähän nostamalla ensin päävaljaiden alaosaa kummallakin peukalolla, asettamalla leuka ensin sisään ja vetämällä sitten päävaljaat pään yli.

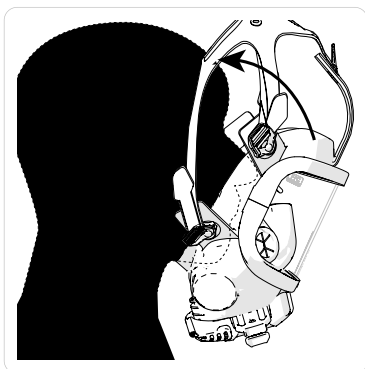

5. Kiristä päävaljaiden hihnat aloittaen kahdesta alhaalla olevasta hihnasta. Älä kiristä päävaljaita liian kireälle.

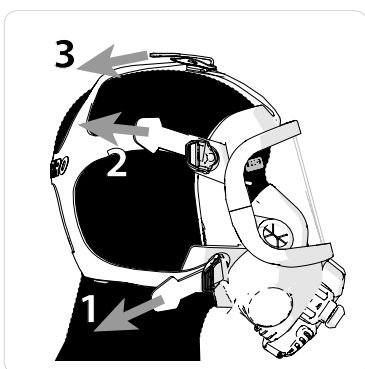

6. Inspire-H:
Aktivoi positiivinen paine sulkemalla ympäröivän ilman luukku.
Inspire-A:
Liitä hengitysventtiili naamariin (positiivinen paine aktivoituu automaattisesti).
Inspire-FB:
Aktivoi positiivinen paine hengittämällä syvään (tai paina tyhjennyspainiketta).
7. Pidätä henkeä ja kuuntele, onko vuotoja. Säädä kasvonaamaria tarvittaessa.
8. Varmista, että kuulet voimakkaan ilmavirran, kun asetat kaksi sormea tiivistysreunan ja kasvojen väliin

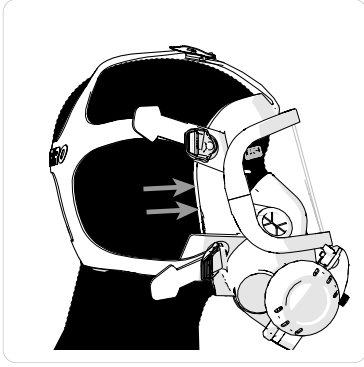

ILMOITUS

Paikalliset määräykset saattavat edellyttää lisätestien tekemistä ennen kasvonaamarin käyttöä.

Käytön aikana

Ohitus (valinnainen)

- Ohitusventtiili ohittaa hengitysventtiilin normaalin toiminnan, jolloin ilma voi virrata vapaasti naamariin. Ohitus avataan kääntämällä punaista nuppia vastapäivään ja suljetaan kääntämällä sitä myötäpäivään, kunnes se pysähtyy.



VAROITUS

VAROITUS! Kun ohitus on avoinna, hengityslaitteen käyttöaika lyhenee. Kun ohitus on otettu käyttöön, laitteen käyttäjän pitäisi keskeyttää käyttö ja palata alueelle, jossa on hengitettävää ilmaa.

Säilytystulppa (lisävaruste)

- Säilytystulppa estää likaa ja kosteutta pääsemästä hengitysventtiiliin. Liitä hengitysventtiili säilytystulppaan, kun hengitysventtiili ei ole asennettuna kokonaamariin.

Käytön jälkeen

Kasvonaamarin riisuminen

1. Inspire-H ja Inspire-FB:
Kytke positiivinen paine pois.
Inspire-A:
Irrota hengitysventtiili kasvonaamarista.
2. Vapauta päävaljaat avaamalla soljet ja löysää hihnat.
3. Poista kasvonaamari.
4. Sulje sylinteriventtiili.
5. Inspire-H ja Inspire-FB:
Aktivoi positiivinen paine laitteen paineen poistamiseksi.
Inspire-A:
Käytä tyhjennuspainiketta laitteen paineenpoistoon.

Huolto

Puhdistus ja desinfiointi

Puhdista, desinfioi ja kuivaa osat tarvittaessa käytön jälkeen.

Käytä Interspiron suosittelemaa puhdistus- ja desinfiointiainetta.

Kasvonaamari ja uloshengityksen venttiili

1. Irrota hengitysventtiili kasvonaamarista.
2. Pese kasvonaamari manuaalisesti lämpimässä puhdistusnesteessä (enintään 55 °C).
3. Huuhtelee osat puhtaalla vedellä.
4. Desinfioi kasvonaamari ja uloshengityksen venttiili. Noudata desinfiointiaineen mukana toimitettuja ohjeita.
5. Huuhtelee kasvonaamari ja uloshengityksen venttiili perusteellisesti puhtaalla vedellä.
6. Poista liika vesi ravistamalla naamaria ja kuivaa naamari ja uloshengityksen venttiili.

Hengitysventtiili

1. Asenna säilytystulppa 33438-52 hengitysventtiiliin.
2. Inspire-FB: Varmista, että vipu on asennossa, jotta aktivoitu ilma pääsee maskiin.
3. Kun hengitysletku on kiinnitetty hengitysventtiiliin, paineista hengitysventtiili.
4. Inspire-H ja Inspire-A: Paina tyhjennyspainiketta, kunnes kuuluu ilmapuhallus. Pidä kiinni pesutulppa tai paina se takaisin paikalleen jälkeenpäin.
5. Pese se käsin lämpimässä puhdistusnesteessä (enintään 55 °C) harjalla tai sienellä.
6. Huuhtelee hengitysventtiili puhtaassa vedessä (enintään 55 °C).
7. Poista hengitysventtiilin paine ja irrota hengitysventtiili painelähteestä.
8. Irrota säilytys-/pesutulppa 33438-52.
9. Kuivaa hengitysventtiili.
10. Liitoksen O-rengas voidellaan tarvittaessa silikonirasvalla (331900269) sen varmistamiseksi, että venttiili on helppo työntää naamarin pikaliittimeen.

Huolto- ja testausaikataulu

Vähimmäisvaatimuksena huolto ja testaus on tehtävä Interspiron huolto- ja testausaikataulun tai paikallisten vaatimusten mukaisesti. Katso uusien versio sivustolta www.interspiro.com.

Säilytys ja kuljetus

Säilytä viileässä, kuivassa ja pölyttömässä ympäristössä. Suojaa suoralta auringonvalolta, UV-säteilyltä ja suoralta kuumuudelta.

Kuljetuksen aikana tuote on suojattava hyvin alkuperäisen pakkausmateriaalin tai vastaavan pakkausmateriaalin sisällä.



Uvod i bezbjednost

Obavještenje o bezbjednosti

Ovaj proizvod, koji korisniku dovodi vazduh za disanje, testiran je u skladu sa EN 136 klasa 3, i treba da se koristi u skladu sa lokalnim propisima. Proizvođač: Interspiro AB, Box 2853, 18728 Täby, Sweden.

Proizvod se sme koristiti samo sa odobrenim Interspiro aparatom za disanje: Incurve/Incurve-E, Spiro-Guide/SpiroGuide II, QS/QS II ili 90U sistem.

Koristite samo vazduh za disanje u skladu sa EN 12021.

Ukoliko maska za lice i/ili aparat za samostalno disanje treba da se koristi zajedno sa drugom ličnom zaštitnom opremom važno je osigurati da dodatna lična zaštitna oprema bude kompatibilna sa maskom za lice i da ne narušava potpunu zaštitu respiratornog zaštitnog uređaja.

Primjeri opasnosti koji mogu zahtijevati upotrebu dodatne lične zaštitne opreme:

- Tečnosti, para ili gasovi koji mogu da oštete kožu
- Zagađivači koje koža može da apsorbuje
- Toplotno zračenje
- Mehanički efekti
- Eksplozivne sredine

Proizvod sme da koristi samo osoblje koje je dobrog zdravlja i obučeno za korišćenje respiratorne zaštitne opreme. Osobe sa bradom ili velikim zulufima možda ne mogu postići adekvatno zaptivanje. Maska za lice mora da se održava, servisira i testira kao što je opisano u ovom korisničkom uputstvu, Interspiro servisnim priručnicima i Interspiro uputstvima za testiranje.



INTERSPIRO NE SNOSI ODGOVORNOST ZA:

kombinacije proizvoda, osim ako ih na tržište na stavlja kompanija Interspiro

izmjene ili modifikacije na proizvodu od strane trećeg lica

Izmjene u ovom dokumentu - neophodne zbog tipografskih grešaka, netačnosti tekućih informacija ili poboljšanja i izmjena opreme - mogu se vršiti u bilo kom trenutku bez prethodne najave. Uvijek pogledajte www.interspiro.com ažurirane novosti o proizvodima, ažurirane dokumente i servisne biltenne. Izloženost ekstremnim uslovima može zahtijevati drugačije radnje nego što je opisano u ovom uputstvu. Garancije i jamstva navedene u uslovima prodaje se ne produžavaju uslijed ovog obavještenja o bezbjednosti.

Terminologija i simboli bezbjednosti

U ovom dokumentu, pojmovi UPOZORENJE i OBAVJEŠTENJE se koriste za označavanje potencijalnih opasnosti. Pažljivo pročitajte prateće informacije i slijedite bezbjednosna uputstva.



УПОЗОРЕЊЕ

Vrsta izjave o opasnosti UPOZORENJE označava da postoji rizik od ozbiljnih povreda ili smrti.



ПРИМЕДБА

Vrsta izjave o opasnosti Obavještenje označava da može postojati rizik od oštećenja opreme ili imovine.

Opis proizvoda

Oznake

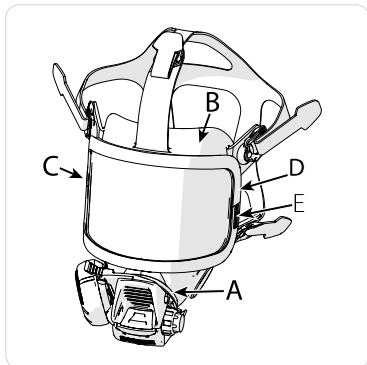

1. A = Identifikaciona oznaka tipa
2. B = Oznaka veličine (mala veličina: "S"; standardna veličina: "M/L" ili bez oznake; ekstra velika veličina: "XL")
3. C = Oznaka broja dela
4. D = CE oznaka
5. E = Serijski broj

Povezivanje ventila za disanje

1. Proverite da li je crijevo za disanje bezbedno povezano sa ventilom za disanje i sa brzim priključivanjem na crijevo za napajanje (ako se uklapa).
2. Samo za Inspire-H:
Zatvorite ambijentalni vazdušni otvor.
3. Gurnite ventil za disanje u masku dok ne nalegne u zaključani položaj.
4. Proverite da li je ventil bezbedno pričvršćen za masku tako što ćete uhvatiti kućište membrane ventila i gurati ka spolja.



Odvajanje ventila za disanje

- Gurnite dva crvena jezička jedan prema drugom i izvucite ventil za disanje pravo iz maske za lice.

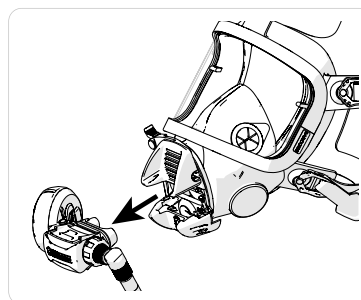
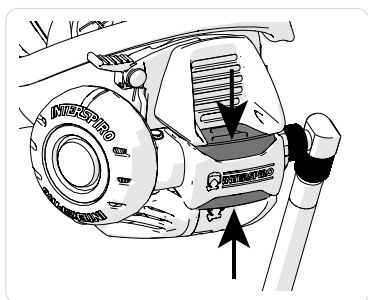

Režim pozitivnog pritiska

Inspire-H (sa otvorom)

1. Pozitivan pritisak se aktivira zatvaranjem ambijentalnog vazdušnog otvora tako što se na masku za lice gurne poklopac ventila za izdisaj.

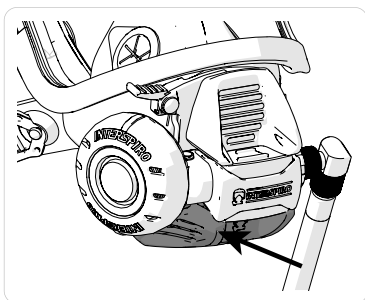

2. Da biste isključili pozitivan pritisak i udahnuli ambijentalni vazduh, istovremeno pritisnite ruku indikatora na dolje i gurnite poklopac ventila za izdisaj dalje od maske za lice. Pozitivan pritisak takođe može da se isključi skidanjem ventila za disanje sa maske za lice. Prilikom korišćenja maske za lice u režima ambijentalnog vazduha uvek treba da se koristi opcija za otvaranje otvora jer je to lakša operacija i smanjuje rizik od zamagljenja vizira.

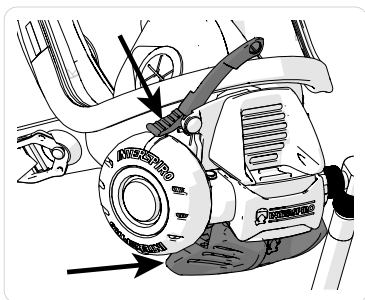

Inspire-A (bez otvora za ambijentalni vazduh)

1. Pozitivan pritisak se automatski aktivira prilikom povezivanja ventila za disanje sa maskom za lice.
2. Da biste isključili pozitivan pritisak:
Skinite ventil za disanje sa maske za lice.

Inspire-FB (bez otvora za ambijentalni vazduh)

1. Pozitivan pritisak se automatski aktivira prvim dahom.

2. Da biste isključili pozitivan pritisak:
Gurni ručicu na ventil za disanje dalje od poklopca dijafragme.

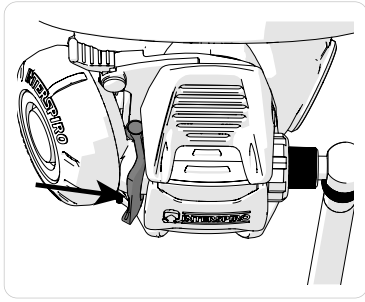

Dugme "Čišćenje"

- Može da se pritisne dugme za čišćenje da bi se povećao protok vazduha. Da biste uklonili maglu sa vizira - isperite ga vazduhom tako što ćete pritisnuti dugme za čišćenje na nekoliko sekundi. Samo za Inspire-FB: Pritiskanje dugmeta za čišćenje takođe aktivira pozitivan pritisak.

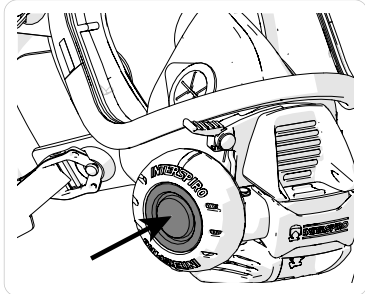

Prije upotrebe

Stavljanje maske za lice



УПОЗОРЕЊЕ

Ako maska za lice ili ventil za disanje ne prođu ovaj test ne smeju da se koriste.

1. Za Inspire-H i Inspire-FB:
Povežite ventil za disanje sa maskom i isključite pozitivan pritisak.
Za Inspire-A:
Neka ventil za disanje ostane odvojen od maske (pozicioniran u utikaču za parkiranje).
2. Potpuno otvorite cilindrični ventil.



УПОЗОРЕЊЕ

Obavezno u potpunosti otvorite cilindrični ventil kako biste eliminisali rizik od prekida dovoda vazduha kada padne pritisak cilindra.

3. Pobrinite se da cilindar ima dovoljan pritisak.
4. Namestite masku za lice na glavu tako što ćete prvo podići donji deo pribora za glavu sa oba palca, prvo namestite bradu, a zatim navucite pribor za glavu preko glave.

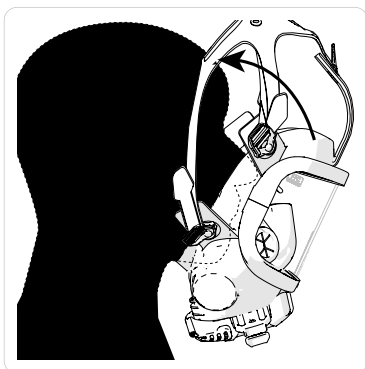

5. Zategnite kaiševe na priboru za glavu, počevši od dva kaiša na donjoj strani. Nemojte previše stegnuti pribor za glavu.

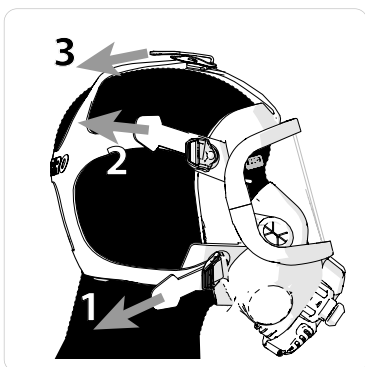

6. Za Inspire-H:
Zatvorite otvor za ambijentalni vazduh da biste aktivirali pozitivan pritisak.
Za Inspire-A:
Povežite ventil za disanje sa maskom (pozitivan pritisak se aktivira automatski).
Za Inspire-FB:
Duboko udahnite da biste aktivirali pozitivan pritisak (ili pritisnite dugme za čišćenje).
7. Zadržite dah i poslušajte da li ima curenja. Po potrebi podesite masku za lice.
8. Uverite se da se čuje jak protok vazduha kada se ubace dva prsta između zaptivajuće ivice i lica.

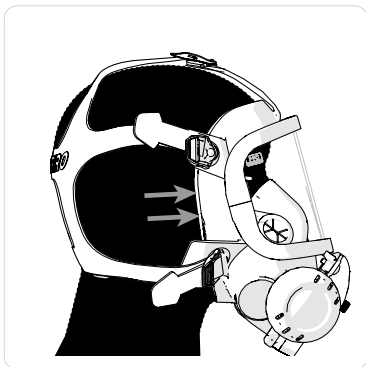

OBAVJEŠTENJE

Lokalni propisi mogu zahtijevati dodatne testove koji će biti sprovedeni prije upotrebe maske za lice.

Tokom upotrebe

Bajpas (opcionalno)

- Ventil za prolaz nadjačava normalnu funkciju ventila za disanje omogućavajući vazduhu slobodan protok u masku. Da biste otvorili bajpas, okrenite crvenu kvaku u smeru suprotnom od kazaljke na satu, a zatvorite tako što ćete je okrenuti u smeru kazaljke na satu dok se ne zaustavi.



УПОЗОРЕЊЕ

UPOZORENJE! Kada je bajpas otvoren vrijeme trajanja aparata za disanje se smanjuje. Kada je bajpas aktiviran, nosilac treba da prekine operaciju i vrati se u područje sa vazduhom koji se može udisati.

Utikač za parkiranje (opciono)

- Utikač za parkiranje sprečava ulazak prljavštine i vlage u ventil za disanje. Gurnite ventil za disanje u utikač za parkiranje kada ventil za disanje nije montiran u masku za celo lice.

Nakon upotrebe

Skidanje maske za lice

1. Za Inspire-H i Inspire-FB:
Isključite pozitivan pritisak.
Za Inspire-A:
Skinite ventil za disanje sa maske za lice.
2. Otvorite kopče da biste otpustili pribor za glavu i olabavite kaiševe.
3. Skinite masku za lice.
4. Zatvorite cilindrični ventil.
5. Za Inspire-H i Inspire-FB:
Aktivirajte pozitivan pritisak da biste smanjili pritisak u jedinici.
Za Inspire-A:
Koristite dugme za čišćenje za smanjenje pritiska u jedinici.

Održavanje

Čišćenje i dezinfekcija

Očistite, dezinfikujte i osušite dijelove po potrebi nakon upotrebe.

Koristite rastvarač za čišćenje i dezinfekciju koji preporučuje Interspiro.

Maska za lice i ventil za izdisaj

1. Skinite ventil za disanje sa maske za lice.
2. Masku za lice perite ručno u toploj tečnosti za čišćenje (maksimalno 55 °C).
3. Dijelove isperite čistom vodom.
4. Dezinfikujte masku za lice i montažu ventila za izdisaj. Slijedite uputstva koja ste dobili sa dezinfektantom.
5. Dobro isperite masku za lice i sklop ventila za izdisaj čistom vodom.
6. Protresite masku kako biste uklonili višak vode i osušili masku i sklop ventila za izdisaj.

Ventil za disanje

1. Montirajte utikač za parkiranje, 33438-52, na ventil za disanje.
2. Za Inspire-FB: Uvjerite se da je poluga u položaju aktiviranog zraka u odnosu na masku.
3. Sa crijevom za disanje montiranim na ventil za disanje, dovedite ventil za disanje.
4. Za Inspire-H i Inspire-A: Pritisnite dugme za čišćenje dok se ne čuje izduvavanje vazduha. Držite utikač za pranje ili ga poslije pritisnite nazad na mjesto.
5. Operite ga ručno u toploj tečnosti za čišćenje (maksimalno 55 °C) četkicom ili sunđerom.
6. Isperite ventil za disanje u čistoj vodi (maksimalno 55 °C).
7. Smanjite pritisak na ventilu za disanje i odvojite ga od izvora pritiska.
8. Uklonite utikač za parkiranje/pranje 33438-52.
9. Osušite ventil za disanje.
10. Ako je potrebno, O-prsten veze je podmazan silikonskom mašću (331900269) kako bi se osiguralo da se ventil lako može gurnuti u brzu spojnicu za masku.

Raspored servisiranja i testiranja

Servisiranje i testiranje moraju da se sprovode kao minimum prema rasporedu servisiranja i testiranja kompanije Interspiro, ili u skladu sa lokalnim zahtjevima. Posjetite www.interspiro.com za najnoviju verziju.

Skladištenje i transport

Čuvati u okruženju koje je hladno, suvo i bez prašine. Zaštitite od direktne sunčeve svetlosti, UV zračenja i direktne toplote.

Tokom transporta proizvod mora biti dobro zaštićen unutar originalnog materijala za pakovanje ili ekvivalentnog materijala za pakovanje.



Keeps You Breathing